

KLIMAPLUS

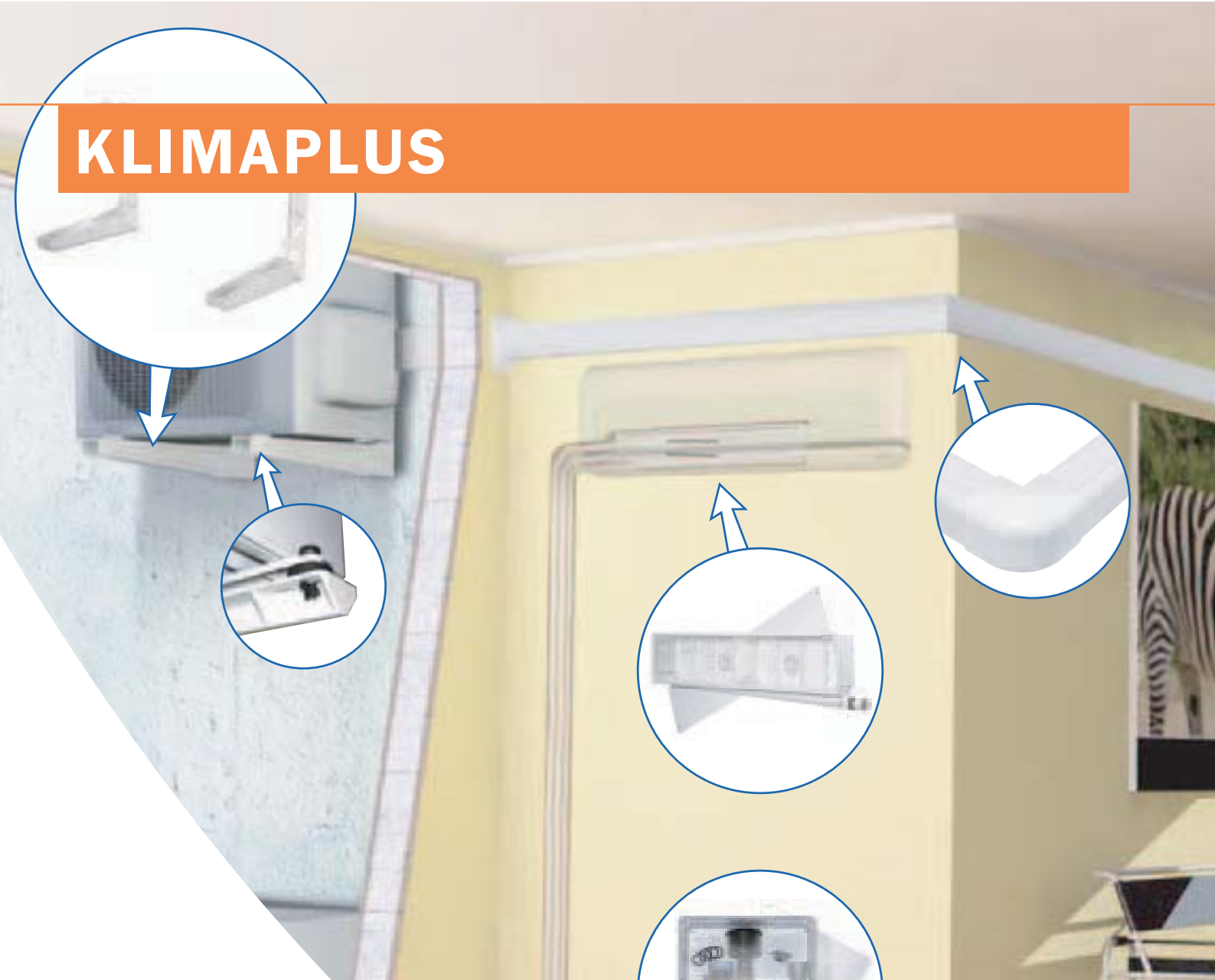

NEUHEIT 2007



WANDANSCHLUSS

NEUHEIT 2007



EINSTELLBARE ECKE

NEUHEIT 2007



FLEXIBLE BRÜCKE

NEUHEIT 2007



CUTTER

Das vorliegende "Klima Plus" Programm besteht ausschließlich aus hochwertigen Produkten für den Einsatz in der Klimatechnik. Jahrelange Erfahrung und die daraus resultierende Produktauswahl haben zum gegenwärtigen Programm geführt.

Auf den folgenden Seiten finden Sie eine Zusammenstellung des wichtigsten Zubehörs, welches man für die Installation von Klimageräten benötigt. Darüberhinaus gibt es noch eine Vielzahl von Spezial-Komponenten, die wir für Sie bereit halten.

Eines der Highlights des Klima Plus Programms stellt das Programm "Canal Plus" dar.



NEUHEIT 2007



WANDKONSOLE

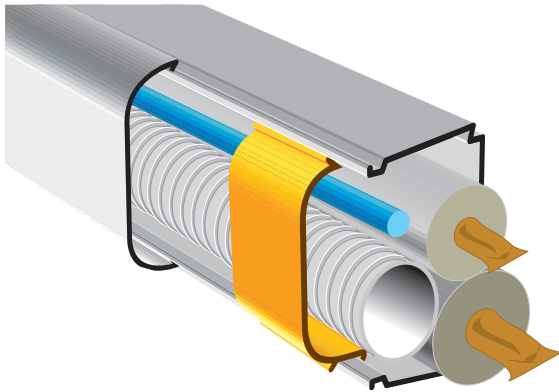

Das vorliegende "Klima Plus" Programm besteht ausschließlich aus hochwertigen Produkten für den Einsatz in der Klimatechnik. Jahrelange Erfahrung und die daraus resultierende Produktauswahl haben zum gegenwärtigen Programm geführt. Auf den folgenden Seiten finden Sie eine Zusammenstellung des wichtigsten Zubehörs, welches man für die Installation von Klimageräten benötigt. Darüberhinaus gibt es noch eine Vielzahl von Spezial-Komponenten, die wir für Sie bereit halten.

Eines der Highlights des Klima Plus Programms stellt das Programm "Canal Plus" dar.



Kanalsystem

Dieses Kanalprogramm wurde unter mehreren Gesichtspunkten konzipiert. So wird es einerseits höchsten ästhetischen Ansprüchen gerecht und lässt trotzdem keine Installationswünsche offen und andererseits bietet es für die Installation mehr Platz als herkömmliche Systeme am Markt und ist somit rasch und einfach zu installieren. Desweiteren ist natürlich auch der Preis eines derartigen Installationssystemes wichtig.

Canal Plus bietet somit mehr als eine Alternative zur althergebrachten Installationen in Elektrokanälen, welche diesen Ansprüchen, wenn überhaupt, nur im Preis entsprechen.

Technische Daten:

- **Material:** PVC - UV-beständig, feuerfest, stoßfest
- **Farbe:** Ral 9010 weiß
- **Verfügbare Dimensionen:** 65x50mm - 70x55mm - 90x65mm - 125x75mm
+ Kondensatkanal 35x30mm
- **Prüfungen:** CE
- **Temperaturbeständigkeit:** -20°C / +60°C

Das **Canal Plus** Programm ist in 4 verschiedenen Dimensionen (65x50mm, 70x55mm, 90x65mm und 125x75mm) erhältlich und ermöglicht somit jede Art der Installation. Weiters gibt es noch eine eigene Dimension (35x30mm) nur für Kondensatleitungen.

Kondensatleitungskanal 35x30

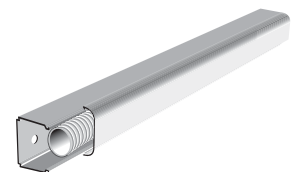

siehe Seite 112

KANÄLE

Installationskanäle

Formschöne, praktische Kanäle sind das Herzstück des Canal Plus Programmes. Mehr Platz für die Installation als herkömmliche Kanäle ist nur ein Plus des durchdachten Systems!

BxH (mm)	Artikelnummer	Listpreis
65 x 50	9801-001-08	€ 9,80
70 x 55	9804-001-08	€ 10,90
90 x 65	9802-001-08	€ 14,60
125 x 75	9803-001-08	€ 21,00

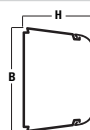
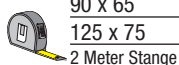

Fixierungs-Clip

Mit dem Fixierungs-Clip erreicht man eine QUICK-FIT-Installation da die Leitungen innerhalb des Kanals sehr einfach in Position gehalten werden! Die Fixierungshöhe ist dabei in der Höhe variabel.!

BxH (mm)	Artikelnummer	Listpreis
65 x 50	9801-101-00	€ 0,50
70 x 55	9804-101-00	€ 0,40
90 x 65	9802-101-00	€ 0,50
125 x 75	9803-101-00	€ 0,60



Stoßabdeckung

Zur Abdeckung von Übergängen zwischen aneinanderstoßenden Kanälen.

BxH (mm)	Artikelnummer	Listpreis
65 x 50	9801-102-08	€ 1,90
70 x 55	9804-102-08	€ 2,00
90 x 65	9802-102-08	€ 2,50
125 x 75	9803-102-08	€ 2,90

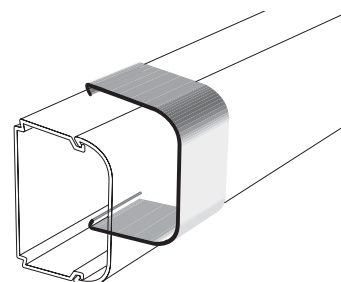

Wandanschluß gerade

Zur Abdeckung der Wandbohrung

BxH (mm)	Artikelnummer	Listpreis
65 x 50	9801-111-08	€ 4,00
70 x 55	9804-111-08	€ 3,90
90 x 65	9802-111-08	€ 5,00
125 x 75	9803-111-08	€ 6,70

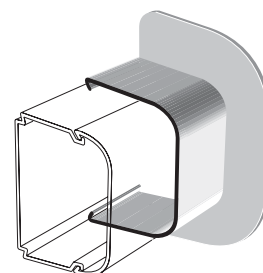

ÜBERGÄNGE

NEU

Wandanschluß "flexibel"

Zur Abdeckung der Wandbohrung

BxH (mm)	Artikelnummer	Listpreis
65 x 50	9801-103-08	€ 2,50
70 x 55	9804-103-08	€ 2,80
90 x 65	9802-103-08	€ 3,20



Abschlußstück / Enddeckel

Zum Abschliessen eines Kanalstückes

Die Größen 65x50, 70x55, 90x65 sind abgerundet, die Größe 125x75 schliesst gerade ab.

BxH (mm)	Artikelnummer	Listpreis
65 x 50	9801-114-08	€ 3,60
70 x 55	9804-114-08	€ 3,50
90 x 65	9802-114-08	€ 4,00
125 x 75	9803-114-08	€ 4,90

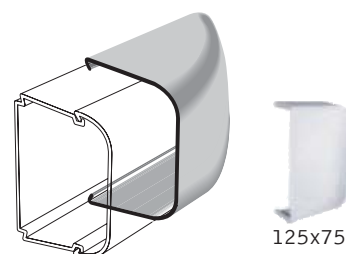

Wandanschluß 90°

Zur Abdeckung der Wandbohrung mit einer 90° Kurve

BxH (mm)	Artikelnummer	Listpreis
65 x 50	9801-116-08	€ 5,30
70 x 55	9804-116-08	€ 5,40
90 x 65	9802-116-08	€ 6,50
125 x 75	9803-116-08	€ 8,30

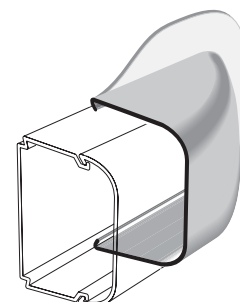

Innere Ecke

Zum Verbinden zweier Kanäle in einer inneren 90° Ecke

BxH (mm)	Artikelnummer	Listpreis
65 x 50	9801-112-08	€ 3,70
70 x 55	9804-112-08	€ 3,50
90 x 65	9802-112-08	€ 4,10
125 x 75	9803-112-08	€ 5,40

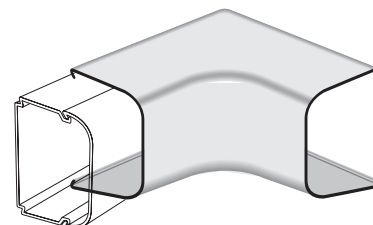
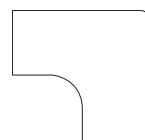

Äußere Ecke 90°

Zum Verbinden zweier Kanäle in einer äußeren 90° Ecke

BxH (mm)	Artikelnummer	Listpreis
65 x 50	9801-113-08	€ 3,70
70 x 55	9804-113-08	€ 3,50
90 x 65	9802-113-08	€ 4,10
125 x 75	9803-113-08	€ 5,40

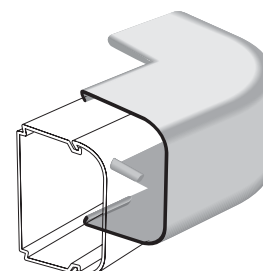
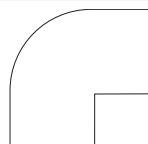

RG: K / KH

ÜBERGÄNGE

Kurve 90°

Zum Verbinden zweier Kanäle mittels 90° Kurve

BxH (mm)	Artikelnummer	Listpreis
65 x 50	9801-115-08	€ 4,10
70 x 55	9804-115-08	€ 4,00
90 x 65	9802-115-08	€ 5,80
125 x 75	9803-115-08	€ 7,30

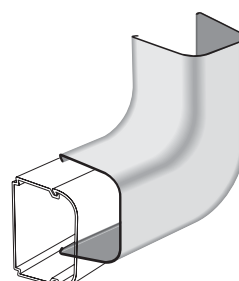
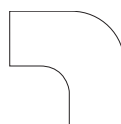

Reduzierung / Erweiterung

Verbindung zwischen Kanalsystemen verschiedener Dimensionen

von...	auf...	Artikelnummer	Listpreis
90 x 65	<-> 65 x 50	9802-201-08	€ 2,70
90 x 65	<-> 70 x 55	9804-201-08	€ 2,60
125 x 75	<-> 90 x 65	9803-201-08	€ 3,20

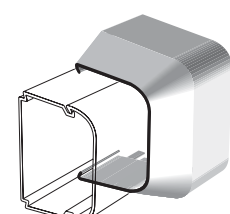
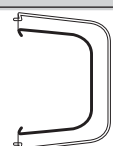

T-Stück

Zum Verbinden von drei Kanälen gleicher Dimension

BxH (mm)	Artikelnummer	Listpreis
90 x 65	9802-200-08	€ 9,70
125 x 75	9803-200-08	€ 11,10

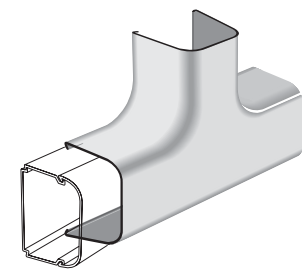

NEU

Einstellbare Ecke

Zum Verbinden von zwei Kanälen gleicher Dimension. Einstellbarer Winkel von 45° bis 135°

BxH (mm)	Artikelnummer	Listpreis
90 x 65	9802-117-08	€ 6,40



NEU

Flexible Brücke

Zur einfachen Überbrückung von Hindernissen z.B. Rohre, Leitungen, etc.

BxH (mm)	Artikelnummer	Listpreis
90 x 65	9802-118-08	€ 20,40



NEU

Cutter

Zum einfachen Schneiden von Kanälen für saubere Kanten

Artikelnummer	9899-990	€ 180,-
---------------	----------	---------



KANÄLE

Kanal 35 x 30

Kanalsystem für separate Kondensatleitungsverlegung

BxH (mm)	Artikelnummer	Listpreis
35 x 30	9810-001-08	€ 13,20

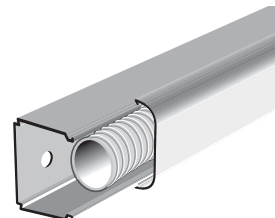
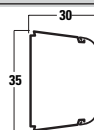
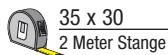

Stoßabdeckung

Zur Abdeckung von Übergängen zwischen aneinanderstoßenden Kanälen

BxH (mm)	Artikelnummer	Listpreis
35 x 30	9810-102-08	€ 1,60

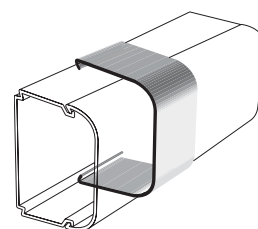

Abschlußstück

BxH (mm)	Artikelnummer	Listpreis
35 x 30	9810-114-08	€ 2,30

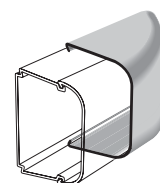

Äußere Ecke 90°

BxH (mm)	Artikelnummer	Listpreis
35 x 30	9810-113-08	€ 2,40

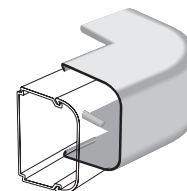

Innere Ecke 90°

BxH (mm)	Artikelnummer	Listpreis
35 x 30	9810-112-08	€ 2,40

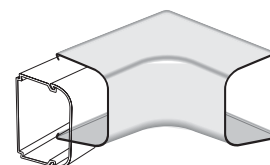

Kurve 90°

BxH (mm)	Artikelnummer	Listpreis
35 x 30	9810-115-08	€ 2,40

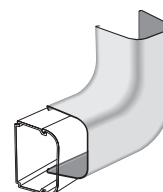
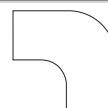

WANDANSCHLUSSDOSEN

Wende-Wandanschlußdose mit horizontalem Anschluß

Combi Plus: Die Wandanschlusseinheit wurde so entworfen, daß das Kondensatwasser direkt in die Unterputzeinheit fließen kann. Mittels Kondensatschlauch, der als Zubehör erhältlich ist, kann das Wasser direkt von dieser Einheit weggeleitet werden. Der Kondensatablass kann durch drehen der Einheit links sowie auch rechts verwendet werden. Sie können 18mm oder 20mm Schläuche verwenden (siehe Seite 100).

Es sind sechs Sollbruchstellen für die Einführung der Kältemittelleitungen vorgesehen. Zwei auf der Seite und vier in der Mitte des Unterputzkastens. Für das Anbringen der Abdeckung auf dem Gehäuserahmen werden keine Schrauben verwendet.

Mini Combi Plus: Die ideale Lösung für den Einsatz wo wenig Platz zur Verfügung steht. Sonst die gleichen Eigenschaften wie Combi Plus, ausser daß die Abdeckungen mittels mitgelieferten Schrauben fixiert werden.



+ einfach + flexibel + universal

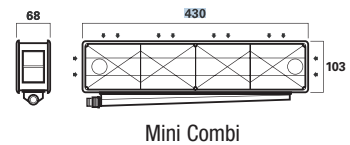
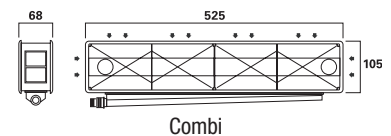
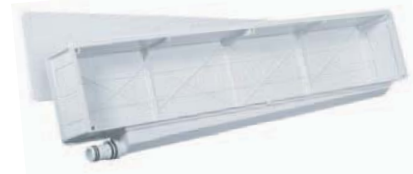

Bezeichnung	Artikelnummer	Listpreis
Combi Plus	9899-201-01	€ 14,40
Mini Combi Plus	9899-251-01	€ 18,00

Verlängerungsrahmen für Unterputzdose Combi

Erhältlich in 2 Dimensionen (50mm und 60mm Tiefe)

Dimensionen (mm)	Artikelnummer	Listpreis
525x95x50	9899-298-01	€ 17,00
525x95x60	9899-299-01	€ 35,00

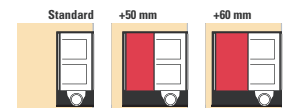

Wandanschlußdose mit horizontalem Anschluss

Wandanschlußdose mit eingebauter Kondensatwanne. Die Einheit SX hat den Anschluß für den Kondensatschlauch links, bei der Einheit DX ist der Anschluß rechts. Beide Anschlußdosen werden mit Fixierschrauben, Dichtung und Blinddeckel geliefert. Nur 50mm Einbautiefe.

Bezeichnung	Artikelnummer	Listpreis
SX	9899-032-01	€ 12,70
DX	9899-033-01	€ 12,70

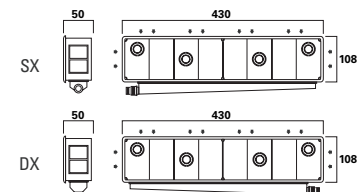

Wandanschlußdose mit vertikalem Anschluss

Wandanschlußdose mit eingebauter Kondensatwanne. Die Einheit SX hat den Anschluß für den Kondensatschlauch links unten, bei der Einheit DX ist der Anschluß rechts unten. Beide Anschlußdosen werden mit Fixierschrauben, Dichtung und Blinddeckel geliefert. Nur 50mm Einbautiefe.

Bezeichnung	Artikelnummer	Listpreis
SX	9899-030-01	€ 12,70
DX	9899-031-01	€ 12,70

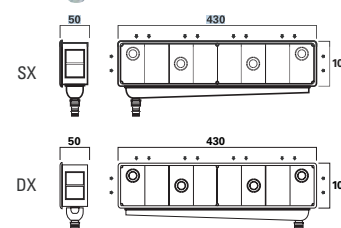

WANDANSCHLUSSDOSEN

Wandanschlußdose

Für die einfache Installation von Wandinnengeräten. Kältemittelleitungslänge an allen Seiten. (Kondensatwasser ist herkömmlich, direkt abzuleiten)

Dimension (mm)	Artikelnummer	Listpreis
430x108x65	9899-002-01	€ 11,10

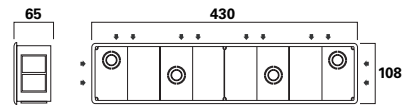
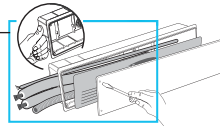

Universalunterputzgehäuse

Die Universalunterputzdose wird inklusive Blinddeckel geliefert. Die Dose ist erhältlich in 2 verschiedenen Dimensionen (68mm und 50mm Einbautiefe).

Dimension (mm)	Artikelnummer	Listpreis
525x105x68	9899-203-01	€ 12,70
525x105x50	9899-204-01	€ 12,70

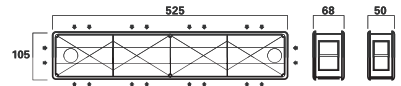

“Easy Fit” Abdeckung für die Anschlüsse

Für die Unterbringung und zum Schutz der Kältemittelleitungen der vorbereiteten Außengeräte.

Dimension (mm)	Artikelnummer	Listpreis
710x165x80	9899-225-01	€ 33,00

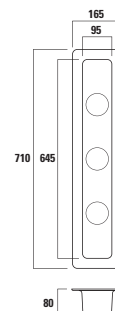
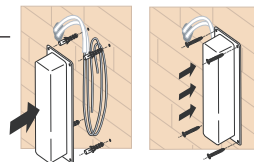

Vormontagedose: Nach festgelegter Platzierung des Innengerätes ist sie links unten bündig hinter dem Gerät in die Wand einzustemmen. Putzrahmenunterkante = Geräteunterkante. Die Einführung muss von links als Auf- oder Unterputz erfolgen.

Sie kann, wenn alle Leitungen zur Gänze eingeschoben sind, mittels Deckel verschraubt werden. Die Montage des Innengerätes kann zu einem späteren Zeitpunkt erfolgen. Bei Betonwänden muss auf die Dose und ein Einstemmen verzichtet werden.

KONDENSATSCHLAUCH

Kondensatschlauch





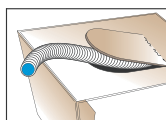

Sehr beständiger flexibler Kondensatschlauch. Mitgeliefert werden je 10 Stück Dichtungen.

Dimension (mm)	Länge (m)	Artikelnummer	Listpreis
18	50	9899-051-01/50	€ 70,00
18	15	9899-051-01/17	€ 25,00
20	50	9899-050-01/50	€ 75,00
20	15	9899-050-01/17	€ 26,50



Kondensatschlauch Verteilereinheit

3-Wege Einheit, ideal bei Multispliteinheiten um eine Kondensatleitung zu nutzen.

Dimension (mm)	Artikelnummer	Listpreis
18	9899-062-01 	€ 2,20
20	9899-060-01 	€ 2,40
18	9899-066-01 	€ 2,80
20	9899-064-01 	€ 3,00
18	9899-067-01 	€ 2,70
20	9899-065-01 	€ 2,90



KONDENSATSCHLAUCH

Spiralkondensatschlauch

Flexibler Kondensatschlauch mit hoher Widerstandsfestigkeit durch die Spiralverstärkung.

Dimension (mm)	Länge (m)	Artikelnummer	Listpreis
ø 16	30	9899-057-01	€ 36,-
ø 18	30	9899-056-01	€ 45,-
ø 20	30	9899-055-01	€ 48,-



NEU

Kondensatschlauch Verteilereinheit

3-Wege Einheit, ideal bei Multispliteinheiten um eine Kondensatleitung zu nützen.

Dimension (mm)	Artikelnummer	Listpreis
ø 16	9899-171-01	€ 2,00
ø 18	9899-181-01	€ 2,20
ø 20	9899-191-01	€ 2,50
ø 16	9899-172-01	€ 2,80
ø 18	9899-182-01	€ 2,90
ø 20	9899-192-01	€ 3,10
ø 16	9899-174-01	€ 3,30
ø 18	9899-184-01	€ 3,70
ø 20	9899-194-01	€ 3,90
ø 16	9899-177-01	€ 3,20
ø 18	9899-187-01	€ 3,30
ø 20	9899-197-01	€ 4,00



Übergang von der Kondensatwanne auf den Spiralkondensatschlauch

Übergang von der Wandanschlußdose auf den verstärkten Spiralkondensatschlauch der Größe 16mm.

Dimension (mm)	Artikelnummer	Listpreis
ø 16 / 20	9899-061-06	€ 3,20

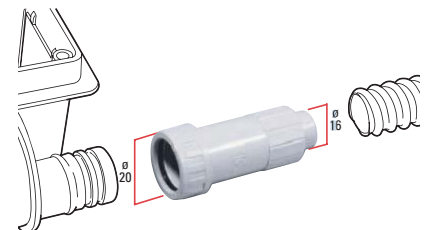

KONDENSATROHR

Kondensatzubehör

Aus weißem PVC (RAL9010). Sehr resistent gegen UV-Strahlen und Erschütterungen. Verwendbar für Unter- und Aufputzinstallationen. Verbindungen und Winkelstücke können mittels Dichtungen und Spezialkleber (siehe unten) sehr einfach verbunden werden.

Kondensatrohr 2 Meter

Artikelnummer	9899-040-08	€ 4,90
---------------	-------------	--------

Muffe

Artikelnummer	9899-041-01	€ 2,40
---------------	-------------	--------

Bogen 90°

Artikelnummer	9899-042-08	€ 2,50
---------------	-------------	--------

Bogen 45°

Artikelnummer	9899-043-08	€ 2,50
---------------	-------------	--------

T-Stück

Artikelnummer	9899-044-08	€ 3,20
---------------	-------------	--------

Rohrschelle

Artikelnummer	9899-045-08	€ 0,80
---------------	-------------	--------

Übergang Kondensatrohr / Schlauch ø 20mm

Artikelnummer	9899-046-08	€ 2,60
---------------	-------------	--------

PVC-Kleber

Artikelnummer	9899-047-08	€ 11,30
---------------	-------------	---------



WANDKONSOLEN

Justierbare Wandkonsole

Die Wandkonsole lässt sich auf die Breite der Außeneinheit individuell einstellen. Die Konsole ist weiß lackiert (RAL 9002). Vorgefertigte Schraubendurchführungen. Metallstärke 2mm. TÜV geprüft. Geliefert mit Schrauben, Unterlegscheiben und Dübeln.

B x T (mm)	Artikelnummer	Listpreis
800 x 750	9794-061	€ 44,-

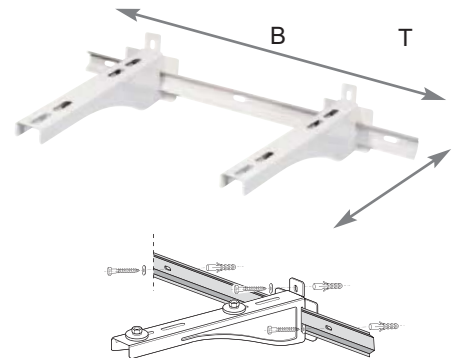
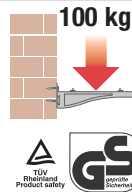

NEU

Justierbare Wandkonsole mit integrierter Wasserwaage

Die Wandkonsole lässt sich auf die Breite der Außeneinheit individuell einstellen. Die Konsole ist weiß lackiert (RAL 9002). Vorgefertigte Schraubendurchführungen. Metallstärke 1,5mm. Geliefert mit Schrauben, Unterlegscheiben und Dübeln.

B x H x T (mm)	Artikelnummer	Listpreis
800x400x450	9794-091	€ 52,-

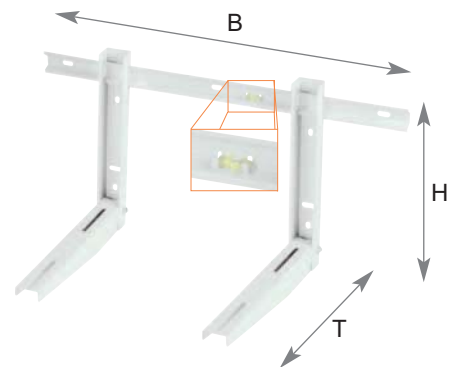
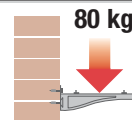

Wandkonsole

Die Konsole ist weiß lackiert (RAL 9002). Vorgefertigte Schraubendurchführungen. Metallstärke 2,5mm. Geliefert ohne Zubehör.

H x T (mm)	Artikelnummer	Listpreis	
300x420	200 kg	9794-115	€ 36,-
300x520	230 kg	9794-116	€ 40,-
400x620	230 kg	9794-117	€ 46,-
500x750	230 kg	9794-119	€ 56,-

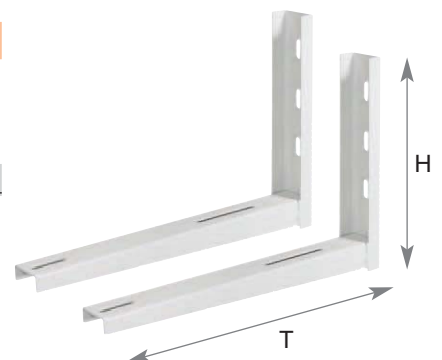
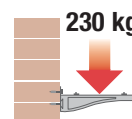

WANDKONSOLEN

Hochleistungs-Wandkonsole "Heavy-duty"

Die Wandkonsole ist konzipiert für die hohe Beanspruchung durch sehr schwere Außengeräte. Metallstärke 2mm. Vorgefertigte Schraubendurchführungen. TÜV geprüft. Geliefert mit Schrauben, Unterlegscheiben und Dübeln.

H x T (mm)	Artikelnummer	Listpreis
400x520	9794-130S	€ 64,-

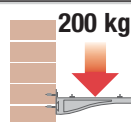

Edelstahl-Hochleistungs-Wandkonsole "Heavy-duty"

Die Wandkonsole ist konzipiert für die hohe Beanspruchung durch sehr schwere Außengeräte. AISI 304 Edelstahl. Metallstärke 2mm. Vorgefertigte Schraubendurchführungen. TÜV geprüft. Geliefert mit Schrauben, Unterlegscheiben und Dübeln.

H x T (mm)	Artikelnummer	Listpreis
400x520	9794-131S	€ 166,-

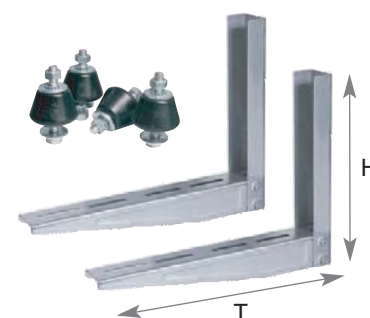
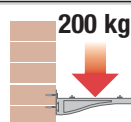

Schrägdachkonsole

Die Konsole ist weiß lackiert (RAL 9002). Vorgefertigte Schraubendurchführungen. Justierbarer Aufstellwinkel (einstellbar von 30° bis 60°).

B x T (mm)	Artikelnummer	Listpreis
1000x480	9794-004	€ 113,00

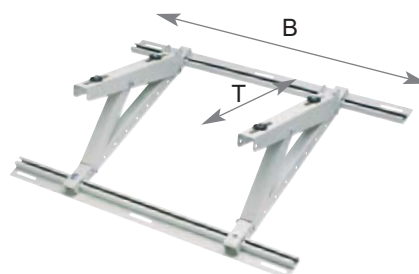
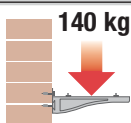

WAND/DACHKONSOLEN

NEU

Multiple Wand- und Bodenkonsole

Multiple Wandkonsole (MM100/MM140) und die multiple Bodenkonsole (MP100/MP140) sind für die Installation zweier Außeneinheiten gedacht. Diese Konsolen bestehen aus feuerverzinktem Stahl mit einer pulverbeschichteten Lackierung, die wetterbeständig ist.

B x H x T (mm)	Maß E (mm)	Artikelnummer	Listpreis
0-800x1100x420	600/700/800/900	MM100	€ 105,-
0-800x1100x500	600/700/800/900	MM140	€ 109,-
430-600x1100x420	600/700/800/900	MP100	€ 155,-
430-600x1100x500	600/700/800/900	MP140	€ 165,-

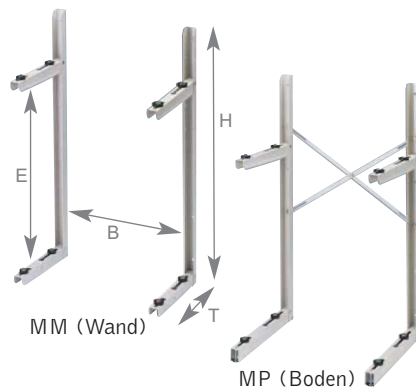
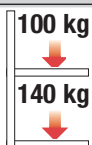

NEU

Hängekonsole

Die Hängekonsolen Bestehen aus feuerverzinktem Stahl mit einer pulverbeschichteten Lackierung, die wetterfest ist. Die Stabilität erhält man durch die gleitenden Antivibrationsfüße, die die Vibrationen absorbieren und die elektrische Isolation der Eiheit mit der Wandkonsole garantieren. Die ideale Lösung für z.B. Garagen etc.

B x H x T (mm)	Artikelnummer	Listpreis
400-700x625x310	TSP80	€ 166,-
400-700x725x310	TSP120	€ 168,-

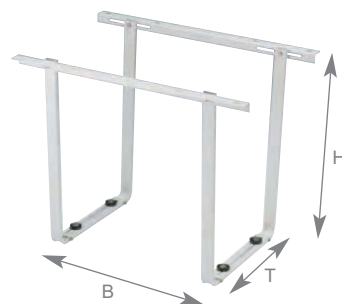
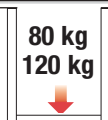

NEU

Geländer- und Balkonkonsole

Zum Einhängen in Geländer oder Balkone, mit Rückhalt und Antivibrationsfüßen. Inkl. Schrauben.

H x T (mm)	Maß B	Artikelnummer	Listpreis
600x400	60	MR70	€ 176,-
700x470	60	MR100	€ 185,-
600x400	100-180	MT70	€ 179,-
700x470	100-180	MT100	€ 188,-

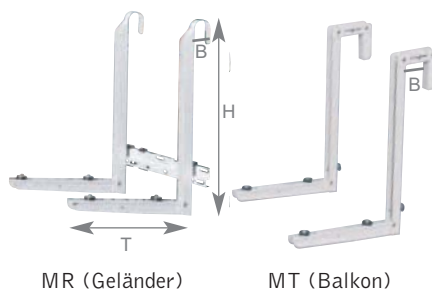
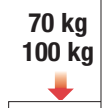

NEU

Fensterbankkonsole

Die Fensterbankkonsole sind für die einfache Montage am Fensterbrett, am Terrassenrand oder an jedem Überhang entwickelt worden.

AxBxC (mm)	Artikelnummer	Listpreis
600x220x400	MF70	€ 92,-
700x220x470	MF100	€ 98,-

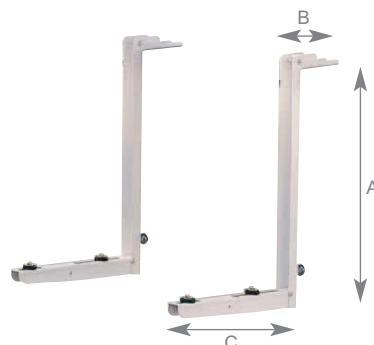

BODENKONSOLEN

Bodenkonsole

Stabile Ausführung mit Möglichkeit zum Zuschneiden auf die gewünschte Länge. Je Block werden 2 Schrauben mit Gegenmutter und 4 Selbstklebe-Dämpfungsgummibänder mitgeliefert. Farbe: RAL 9010

Länge (mm)	Artikelnummer	Listpreis/Stk.
350	9898-037-08	€ 8,80
450	9898-036-08	€ 10,50
1000	9898-035-08	€ 22,30

350 kg

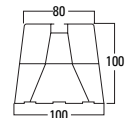

Bodenkonsole

Stabile Ausführung mit Möglichkeit zum Zuschneiden auf die gewünschte Länge. Je Block werden 2 Schrauben mit Gegenmutter und 4 Selbstklebe-Dämpfungsgummibänder mitgeliefert. Farbe: weiß oder schwarz lieferbar.

Länge (mm)	Farbe	Artikelnummer	Listpreis/Stk.
350	weiß	9898-032-01	€ 6,40
450	weiß	9898-031-01	€ 7,10
1000	weiß	9898-030-01	€ 17,10
350	schwarz	9898-032-95	€ 6,40
450	schwarz	9898-031-95	€ 7,10
1000	schwarz	9898-030-95	€ 17,10

640 kg



Endkappe

Für die Abdeckung der Endstücke der Bodenkonsole

Dimension (mm)	Farbe	Artikelnummer	Listpreis/Stk.
90x80	RAL 9001	9898-029-01	€ 2,10
90x80	weiß	9898-029-95	€ 2,10
100x100	schwarz	9898-039-08	€ 2,50

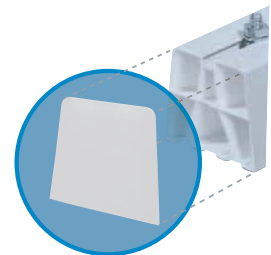

Bodenkonsole

Ausführung als kompletter Block. Farbe weiß. Je zwei M8-Schrauben mit Gegenmutter werden mitgeliefert.

Artikelnummer	9898-033-01	€ 6,60
---------------	-------------	--------

140 kg

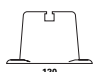
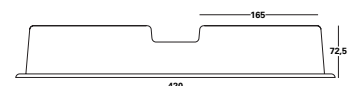

SCHWINGUNGSDÄMPFER

Schwingungsdämpfer

Aus vulkanisiertem Naturkautschuk. Dämpfung der Erschütterung der Außeneinheit, somit Reduzierung der Lautstärke. Geliefert in Plastiktaschen von je 4 Stück. Mit Muttern und Unterlagscheiben.

Schwingungsdämpfer für:

AxB (mm)	Belastung	Typ	Artikelnummer	Listpreis
25x20	40 kg	65	9898-020	€ 10,50
40x30	80 kg	65	9898-021	€ 11,10



AxB (mm)	Belastung	Typ	Artikelnummer	Listpreis
40x20	50 kg	55	9898-023	€ 10,70



AxB (mm)	Belastung	Typ	Artikelnummer	Listpreis
40x20	50 kg	55	9898-024	€ 10,70



AxB (mm)	Belastung	Typ	Artikelnummer	Listpreis
30x20	50 kg	65	9898-028	€ 12,80
40x40	100 kg	65	9898-027	€ 16,10

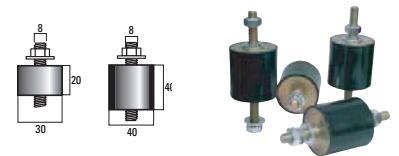

Standfüsse

AxB (mm)	Belastung	Typ	Artikelnummer	Listpreis
48x20	80 kg	65	9898-025	€ 12,20
56x20	150 kg	65	9898-022	€ 12,40

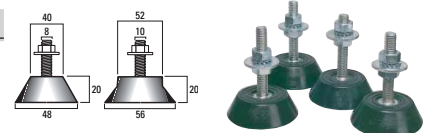

AxB (mm)	Belastung	Typ	Artikelnummer	Listpreis
40x40	80 kg	65	9898-026	€ 11,80



KONDENSATPUMPEN

Mini Kondensatpumpe

Diese Kondensatpumpe ist konzipiert für die Kondensatweiterleitung, wo wenig Platz zur Verfügung steht. Für Klimageräte bis zu 10kW Kühlleistung. Bestehend aus eine Pumpeneinheit und einer Schwimmereinheit.

Inkl. Entlüftungsschlauch, Alarmkontaktschalter, Verbindungsschlauch und Klebestreifen. Die Kondensatleitung zwischen den Einheiten und von der Pumpe zur Abflussleitung ist als Zubehör erhältlich (Seite 114 Transparenter PVC-Schlauch)

Technische Daten:

Anschluss: 230V 50Hz 18W,
Förderleistung max. 10 l/h, Saugleistung: 1,5m, Förderhöhe max.6m,
Dimension des Pumpenkörpers: 58x42x55mm
Dimension des Schwimmerkörpers: 55x40x35mm
Schlauchdimension: Ø 6/9mm (innen/außen)

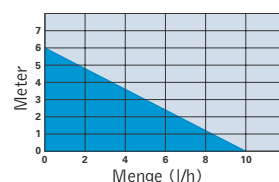

Artikelnummer 9899-303 € 166,00

Mini Kondensatpumpe

Diese Kondensatpumpe wurde speziell für Mini-Wandklimageräte mit einer Kühlleistung von bis zu 10kW entwickelt. Es kann jedoch auch für andere Klimageräte, wie z.B. Deckengeräte, verwendet werden.

Technische Daten:

Anschluss: 230 V 50 Hz max.24 Watt.
max. Fördermenge:
14l/h, max. Förderhöhe: 12m, max. Saughöhe: 1m
max. horizontale Förderentfernung: 30m, max. Wassertemperatur: 45°C

Abmessungen:

Leitungsfilter: Durchm.:26mm, Anschluss:17mm, Länge 40mm
Schwimmergehäuse: Länge:80mm, Höhe: 26mm, Breite: 30mm, Anschluss: 17mm
Pumpe (A1): Länge: 50mm, Höhe: 29mm, Breite: 40mm.
Schlauchdimension: Ø 6/9mm (innen/außen)

Achtung!

Im Dauerbetrieb reduziert sich die max. Fördermenge um ca. 10%

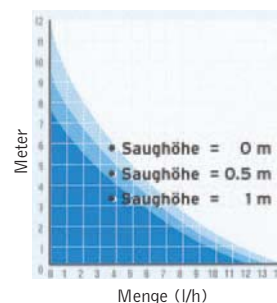

Artikelnummer Secura A1 € 166

Mini Kondensatpumpe

Diese Kondensatpumpe wurde speziell für Mini-Wandklimageräte mit einer Kühlleistung von bis zu 10kW entwickelt. Es kann jedoch auch für andere Klimageräte, wie z.B. Deckengeräte, verwendet werden. Die Delta Pack besteht aus einer Monoblockkondensatpumpe mit integriertem Niveauschalter und dem Montageset bestehend aus: 750mm Kabelkanal 70 x 55mm, aufsteckbarem Abdeckwinkel, Zubehör

Technische Daten:

Anschluss: 230 V 50 Hz max. 10 Watt. Schutzklasse IP54
max. Fördermenge: 8l/h, max. Förderhöhe: 6m,
Überhitzungsschutz (Ausschaltpunkt): 90°C
Geräuschniveaou auf 1m 28 dB(A)

Abmessungen: (Länge x Breite x Höhe)

Pumpe: 66x44x77 mm
Abdeckwinkel: 165x165x60 mm
Delta Pack: 780x185x70 mm
Schlauchdimension: Ø 6/9mm (innen/außen)

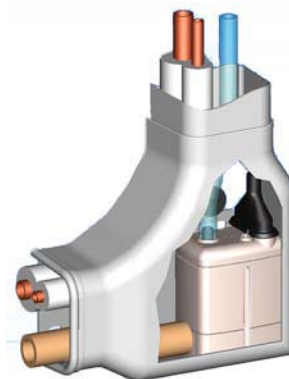

Artikelnummer Delta Pack € 172,00

KONDENSATPUMPEN

Kondensatpumpe

Diese Kondensatpumpe wurde entworfen für den Einsatz der Klimageräte, wo wenig Platz zur Verfügung steht. Leise, hohe Leistung und einfach zu installieren. Mit integriertem Schwingungsdämpfer. Bestehend aus einer Pumpeneinheit und einer Schwimereinheit.

9899-330 / 9899-331: Für Klimageräte bis zu 10kW Kühlleistung

9899-332: Für Klimageräte bis zu 20kW Kühlleistung.

Dimension des Pumpenkörpers: 88x52x38mm

Dimension des Schwimmkörpers: 32x70x40mm

Schlauchdimension: Ø 6/9mm (innen/außen)

Artikelnummer	Beschreibung	Listpreis
9899-330	Anschluß: 230V/50Hz, 10W, Förderleistung max. 8l/h, Saugleistung: 1m, Förderhöhe max. 6m	€ 243,60
9899-331	Anschluß: 230V/50Hz, 10W, Förderleistung max. 10l/h, Saugleistung: 2m, Förderhöhe max. 6m	€ 255,20
9899-332	Anschluß: 230V/50Hz, 18W, Förderleistung max. 20l/h, Saugleistung: 2m, Förderhöhe max. 6m	€ 268,00

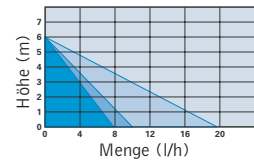

Peristaltische Kondensatpumpe

Die Peristaltikpumpen sind besonders für belastetes Kondensat geeignet. Mit ihrer kompakten Bauart und geringen Abmessungen sind sie jedoch für Anwendungen kleinerer Leistungen konzipiert.

Technische Daten:

Anschluss: 230V 50Hz 11W, Förderleistung max. 6 l/h,

Saugleistung: 2m, Förderhöhe max. 12m, Schutzart: IP 65

Dimension des Pumpenkörpers: 102x109x91mm

Schwimmermodul: L 55 x B 38 x H 32 mm (nur bei 9899-322)

Schlauchdimension: Ø 6/9mm (innen/außen)

Artikelnummer	Beschreibung	Listpreis
9899-320	Ansteuerung durch Verdichter	€ 262,10
9899-321	Ansteuerung durch Temperaturdifferenz	€ 341,50
9899-322	Ansteuerung durch Schwimmermodul (im Lieferumfang enthalten)	€ 295,50

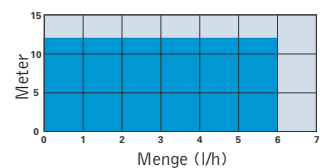

Zentrifugale Kondensatpumpe

Kondensatpumpe mit kleinem oder großem Kondensatbehälter.

Technische Daten:

Anschluss: 230V 50Hz 0,8A, Förderleistung max. 500 l/h,

Saugleistung: 2m

Förderhöhe max. 5,4m

Dimension: 195x130x122mm (9899-315)

Dimension: 195x130x170mm (9899-314)

Schlauchdimension: Ø 10/14mm (innen/außen)

Artikelnummer	Beschreibung	Listpreis
9899-315	mit 0,5 Liter Kondensatbehälter	€ 262,10
9899-314	mit 2 Liter Kondensatbehälter	€ 262,10

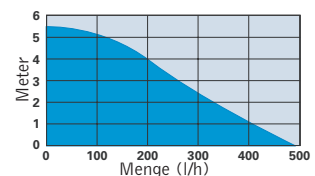

KONDENSATPUMPEN

Monoblock Kondensatpumpe

Bestehen aus einer Pumpenmaßeinheit und einem 0.5 L Vorratsbehälter. Das Design ermöglicht, entweder unter oder innerhalb des Kondensatsammlungsbehälter die Pumpe einzusetzen.

Technische Daten:

Anschluss: 230V 50Hz 35W, Förderleistung max. 30 l/h,
Saugleistung: 13m
Förderhöhe max. 6m
Dimension: 159x84x100mm
Schlauchdimension: Ø 6/9mm (innen/außen)

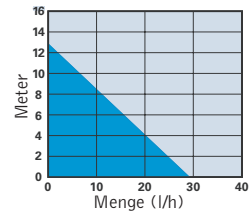

Artikelnummer	9899-340	Listpreis	€ 490,40
---------------	----------	-----------	----------

Verlängerung

Zur Verlängerung der Distanz zwischen Schwimmerschalter und Kondensatpumpe. Für die Pumpen: 9899-330, 9899-331, 9899-332, 9899-322



Länge (m)	Artikelnummer	Listpreis
3m	9899-395	€ 46,00
5m	9899-396	€ 58,00

Winkelstück

Für Kurven, Verlängerungen und Verteilung der Kondensatleitung nach der Kondensatpumpe. Für die Schlauchdimension Ø 6/9 mm (innen/außen)

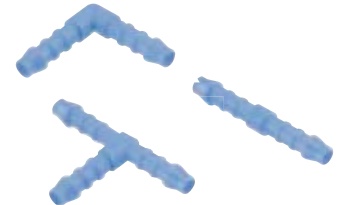

Bezeichnung	Artikelnummer	Listpreis
Verlängerung + 90° Winkel	9899-388	€ 32,00
T-Stück	9899-389	€ 18,00

Kondensatpumpenschlauch

Transparenter PVC-Schlauch



Dimension (mm)	Länge	Artikelnummer	Listpreis
6mm Innen / 9mm Außen	100m	9899-05-69/100	€ 90,00
6mm Innen / 9mm Außen	k.A.	9899-05-69/*	€ 1,00
10mm Innen / 14mm Außen	100m	9899-05-1014/100	€ 110,00
10mm Innen / 14mm Außen	k.A.	9899-05-1014/*	€ 1,20

*Angaben in Ihrer gewünschten Länge

Wasserdichter Abflußstecker

Selbstdichtende Abflußstutzen für die Abwasserleitung



Artikelnummer	9899-392	Listpreis	€ 11,00
---------------	----------	-----------	---------

KÄLTEMITTELLEITUNGEN

Isolierte Kältemittelleitungen für Klimaanlage

Isolierte Kältemittelleitungen ermöglichen eine rasche und dadurch kostengünstige Installation. Trotzdem muß man nicht auf Qualität verzichten !

Die Kältemittelleitungen werden unter strengster Aufsicht gemäß den Normen ASTM B 68/95 - B 280/97, DIN 8964 - ASTM B 743, hergestellt.

Bereits in der Auswahl der Rohmaterialien wird ausschließlich Top-Qualität gesetzt. So ist ein Minimum von 99,90% Cu (+Ag) Voraussetzungen die Qualitätskriterien zu erfüllen.

Aber auch das Endprodukt unterliegt strengen Prüfungen. So wird sichergestellt daß die Leitungen innen absolut sauber sind.

Die Isolierung ist CFC-frei, aus selbstverlöschendem Polyethylene. Der Einsatzbereich liegt zwischen -80°C und +115°C. Beständig gegen Wasser, Öl und sonstigen Flüssigkeiten. Die Isolierung verhindert komplett eine Kondensatbildung an den Leitungen.



Dimension (Zoll/Metrisch)	Bund	Artikelnummer	Listpreis	
1/4"	06=6,350mm	25m	HKML 06/25	€ 98,00
3/8"	10=9,525mm	25m	HKML 10/25	€ 148,00
1/2"	12=12,700mm	25m	HKML 12/25	€ 198,00
5/8"	16=15,875mm	25m	HKML 16/25	€ 290,00
3/4"	18=19,050mm	25m	HKML 18/25	€ 390,00
1/4"	06=6,350mm	50m	HKML 06/50	€ 192,00
3/8"	10=9,525mm	50m	HKML 10/50	€ 280,00
1/2"	12=12,700mm	50m	HKML 12/50	€ 392,00
5/8"	16=15,875mm	50m	HKML 16/50	€ 560,00

Angegebene Kältemittelleitungspreise abhängig vom tagesaktuellen Kupferpreis!



Isolierte flexible Alu-Luftschläuche - 2 seitig beschichtet

Diese Lüftungsschläuche können in jeder Lüftungsanlage, Klimaanlage oder Warmluftinstallation verwendet werden. Immer dann wenn eine thermische Isolierung benötigt wird. z.B. bei klassischen kanalisierbaren Klimageräten

Technische Spezifikationen

Durchmesser : von 102 bis 508 mm

Preise auf Anfrage



Flexible Alu-Luftschläuche

Diese Lüftungsschläuche können in jeder Lüftungsanlage, Klimaanlage oder Warmluftinstallation verwendet werden. Immer dann wenn keine thermische Isolierung benötigt wird.

Technische Spezifikationen

Durchmesser : von 102 bis 508 mm.

Preise auf Anfrage



KÄLTEMITTELLEITUNGEN ZUBEHÖR

Verlängerung Männl./Männl.

Dim. ø (M/M)	Artikelnummer	Listpreis
1/4" / 1/4"	9898-071-800	€ 1,30
3/8" / 3/8"	9898-072-800	€ 3,40
1/2" / 1/2"	9898-073-800	€ 4,00
5/8" / 5/8"	9898-074-800	€ 4,50
3/4" / 3/4"	9898-075-800	€ 17,50



Verschraubung

Dim. ø	Artikelnummer	Listpreis
1/4"	9898-061-800	€ 1,10
3/8"	9898-062-800	€ 2,00
1/2"	9898-063-800	€ 3,00
5/8"	9898-064-800	€ 3,40
3/4"	9898-065-800	€ 7,50



Verschraubung mit Reduzierung

Dim. ø	Artikelnummer	Listpreis
3/8" / 1/4"	9898-161-800	€ 2,30
3/8" / 1/2"	9898-162-800	€ 3,30
1/2" / 5/8"	9898-163-800	€ 3,60

Gew./ Lochmaß



Endverschraubung

Dim. ø	Artikelnummer	Listpreis
1/4"	9898-041-800	€ 1,40
3/8"	9898-042-800	€ 2,00
1/2"	9898-043-800	€ 2,20
5/8"	9898-044-800	€ 2,60



Reduzierung (Männl./Männl.)

Dim. ø (M/M)	Artikelnummer	Listpreis
1/4" / 3/8"	9898-101-800	€ 7,80
3/8" / 1/2"	9898-102-800	€ 7,00
1/2" / 5/8"	9898-103-800	€ 10,40
5/8" / 3/4"	9898-104-800	€ 22,20
1/4" / 1/2"	9898-105-800	€ 8,90
3/8" / 5/8"	9898-106-800	€ 10,80
1/2" / 3/4"	9898-107-800	€ 18,70
1/4" / 5/8"	9898-108-800	€ 17,40



Reduzierung (Männl./Weibl.)

Dim. ø (M/W)	Artikelnummer	Listpreis
1/4" / 3/8"	9898-201-800	€ 9,50
1/4" / 1/2"	9898-202-800	€ 14,70
3/8" / 1/4"	9898-203-800	€ 7,90
3/8" / 1/2"	9898-204-800	€ 14,50
1/2" / 3/8"	9898-205-800	€ 10,10
1/2" / 5/8"	9898-206-800	€ 17,40
5/8" / 1/2"	9898-207-800	€ 14,00

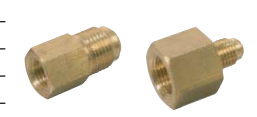

Winkel 90° (Männl./Männl.)

Dim. ø (M/M)	Artikelnummer	Listpreis
1/4" / 1/4"	9898-081-800	€ 4,90
3/8" / 3/8"	9898-082-800	€ 8,40
1/2" / 1/2"	9898-083-800	€ 14,90
5/8" / 5/8"	9898-084-800	€ 15,50
3/4" / 3/4"	9898-085-800	€ 27,50



Winkel 90° (Männl./Weibl.)

Dim. ø (M/W)	Artikelnummer	Listpreis
1/4" / 1/4"	9898-091-800	€ 6,60
3/8" / 3/8"	9898-092-800	€ 12,50
1/2" / 1/2"	9898-093-800	€ 26,90
5/8" / 5/8"	9898-094-800	€ 27,10
3/4" / 3/4"	9898-095-800	€ 44,80



Verbindungsstück

Dim. ø	Artikelnummer	Listpreis
1/4"	9898-051-500	€ 0,30
3/8"	9898-052-500	€ 0,60
1/2"	9898-053-500	€ 0,70
5/8"	9898-054-500	€ 0,90
3/4"	9898-055-500	€ 1,10



Kältemittelbogen (Männl./Weibl.)

Dim. ø (M/W)	Artikelnummer	Listpreis
1/4" / 1/4"	9898-301-800	€ 8,80
3/8" / 3/8"	9898-302-800	€ 12,30
1/2" / 1/2"	9898-303-800	€ 14,00
5/8" / 5/8"	9898-304-800	€ 16,20



"Clima Air Plus" Schaumreiniger

Artikelnummer	9899-901	€ 11,90
---------------	----------	---------

Dimensionstabelle Zoll/Metrisch

1/4" / 6mm	1/2" / 12mm	3/4" / 18mm
3/8" / 10mm	5/8" / 16mm	7/8" / 22mm

WINTERREGELUNGEN

Winterregelungen für Anlagen mit 1 Kältekreislauf - Single

Temperaturgesteuerte Drehzahlregelung des Ventilatormotors

Beschreibung

Mit 1 Fühler für Normalanlagen mit 1 Kältekreislauf und 1 Ventilator.
Ausführung für Anlagen "nur Kühlen" oder
Ausführung für Anlagen mit "Wärmepumpen" Funktion.

Technische Daten

Schaltleistung: max. 4 A
Spannung: 220-240V / 50Hz

Ausführung	Artikelnummer	Listpreis
nur Kühlung	HWR 1/4	€ 151,00
Wärmepumpe	HWR 1/4R	€ 204,00



Winterregelungen für Anlagen mit 2 Kältekreisläufe - Multi

Temperaturgesteuerte Drehzahlregelung des Ventilatormotors

Beschreibung

Mit 2 Fühler für Multianlagen mit 2 Kältekreisläufe und 1 Ventilator.
Für Anlagen mit mehreren Ventilatoren ist je Ventilatormotor / Kältekreislauf eine Einzelregelung vorzusehen.

Ausführung für Anlagen "nur Kühlen" oder
Ausführung für Anlagen mit "Wärmepumpen" Funktion.

Technische Daten

Schaltleistung: max. 4 A
Spannung: 220-240V / 50Hz

Ausführung	Artikelnummer	Listpreis
nur Kühlung	HWR 2/4	€ 221,00
Wärmepumpe	HWR 2/4R	€ 274,00



Druckabhängige Winterregelungen / Einbau der Winterregelungen

Diese finden Sie jeweils passend zu unseren Klimageräten in unserem Klimakatalog.

Einbau von Winterregelungen

Auf Wunsch bauen wir sämtliche Winterregelungen in von uns gekauften Außeneinheiten auch gerne für Sie vor der Auslieferung ein.

Es ist dafür zumeist ein Tag zusätzlicher Lieferzeit ausreichend.

Beachten Sie aber, daß es in der Hochsaison zu Engpässen kommen kann.

Ausführung	Artikelnummer	Listpreis
Single	HWR EB	€ 93,00
Multi	HWR EBM	€ 140,00